

## ツールホルダ、刃物、治具、小物ワークを丸洗い 高精度を長く維持

- ▷ 工事不要でどこでも設置可能
- ▷ 安全な水系洗浄剤
- ▷ 洗浄水ヒーター内蔵

コード  
**CBX-01**

通信販売  
しています!



※写真にはオプションも含まれています。

### ハンドノズル

先端のブラシと40℃の温水でガンコな汚れを落とします。固定・取外しが簡単です。

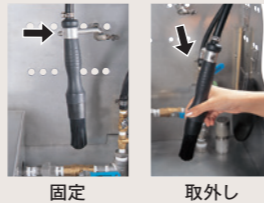

### シンク外周カバー

洗浄液の飛散を防止します。

水切りサイドBOX  
(オプション)

### フィルタ

洗って再利用できます。交換も簡単です。(ろ過精度: 50μm)



軽い汚れは  
自動洗浄

頑固な汚れは  
手洗い

### 上部カバー

片手でロック/解除ができます。

洗浄シャワー  
自動停止機能付  
洗浄途中で  
開けても大丈夫!

### 一体型シンク

自動洗浄スペース  
18ヶのノズルから  
噴射するシャワーで  
洗浄!  
すみずみまで汚れを  
落とします



手洗いスペース  
ハンドノズルで  
頑固な汚れ落とし

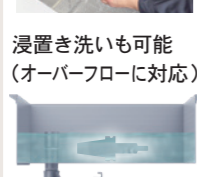

### タイマー運転

12分まで任意に設定できます。



### タンク

40℃の温水で洗浄力アップ! 冬でも快適にお使いいただけます。

⚠️ 必ず水系洗浄剤をご使用ください。

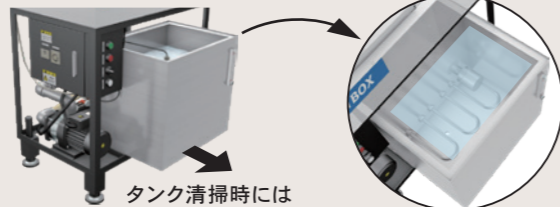

シンク、洗浄ユニット、タンクは  
錆びにくいステンレス鋼を使用。  
汚れの付着がなく、お手入れが  
簡単です。

## 寸法図

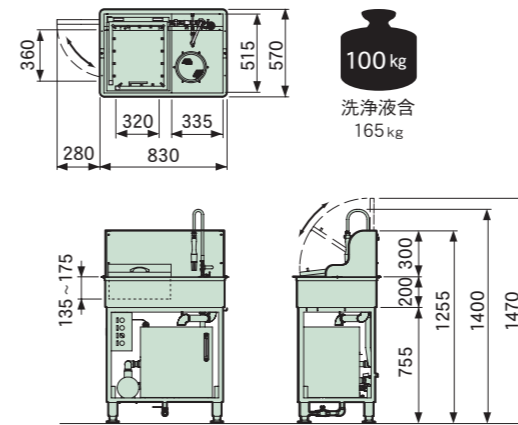

## 仕様

材質	SUS304 (シンク、タンク、洗浄ユニット) SS400 (ベースフレーム)
タンク	約 65ℓ (温度計付レベルゲージ付属)
ポンプ	0.3 ~ 0.51 kW (50/60Hz) (グルンドフォス製)
ヒーター	3kW (温度調節機能付)
重量	約 100kg (洗浄液を含め約 165kg)
電源	3相200V (定格 15A)

## 標準付属品

コード	名称	数量
CBX-WBSK	ウォッシュバスケット	1ヶ
-WTBL	ウォッシュテーブル	1ヶ
-MFIL	メインフィルタ	2ヶ
-SFIL	サブフィルタ	2ヶ
-TRP	排水口トラップ	1ヶ
-GSTP	排水口ゴム栓	1ヶ
-HNZ	ハンドノズル	1ヶ

名称	数量
シンク外周カバー	1セット
フック	2ヶ
竹製ブラシ	1ヶ
一次側電源コード (コンセント付 15m)	1本

### ■注意事項

- 必ず水系洗浄剤をご使用ください。
- 別途送料が必要です。

## 消耗品・補充品

### ウォッシュバスケット

コード  
CBX-WBSK  
コレットや小物を入れて  
洗浄できます。

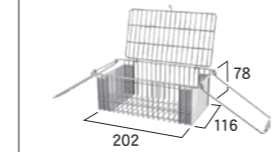

### ウォッシュテーブル

コード  
CBX-WTBL  
手洗い時の補助台として  
シンクの中に入れて使用します。

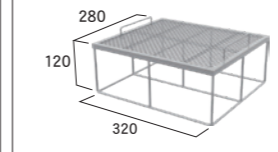

### メインフィルタ

コード 数量  
CBX-MFIL 5ヶ



### サブフィルタ

コード 数量  
CBX-SFIL 3ヶ



### 排水口トラップ

コード  
CBX-TRP

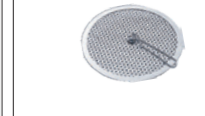

### 排水口ゴム栓

コード  
CBX-GSTP



### ハンドノズル

コード  
CBX-HNZ



### 洗浄液

コード  
CBX-EKI

●容量: 18ℓ  
●商品名:  
「クリンスーパー285」  
(弱アルカリ性洗浄剤)



## オプション

### 水切りサイドBOX

コード  
CBX-SBX

■標準付属品  
●3連フック

洗浄後の水切りやエアブロー、  
防錆等に使用します。  
取付け位置は左右選択OK。

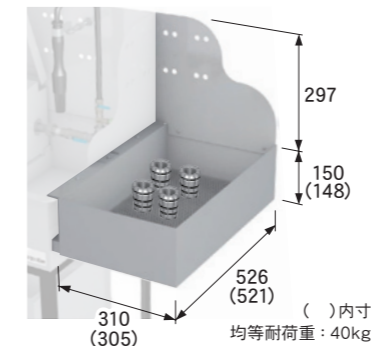

## ビデオでメンテナンス方法を学んで直ぐ実践!

▷ 打痕(キズ)や錆を取り去り、高い精度を再現

ツールホルダにキズがあると  
主軸との結合精度が著しく  
悪化します

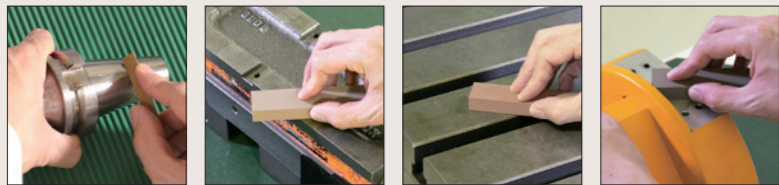

ホルダ 治具 機械テーブル ワーク

教育用

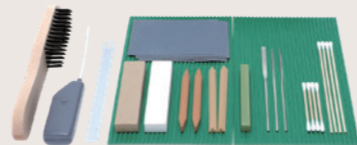

実践グッズ付き

## 基本キット

コード

MTN-BSK1



### ■キット内容

### ■単体

グッズ	仕様	入数	コード	入数
1 メンテDVD	DVD	1	MTN-MV1	1
2 油砥石 両先細	#500	2	-OS1	1
3 油砥石 三角		2	-OS2	1
4 油砥石 四角		1	-OS3	1
5 油砥石 白	#3000	1	-OS4	1
6 ゴム砥石 四角	#320	1	-RS1	1
7 ダイヤモンドやすり 平	#120	1	-DY1	1
8 ダイヤモンドやすり 丸		1	-DY2	1
9 ダイヤモンドやすり 三角		1	-DY3	1
10 ワイヤブラシ	焼入線	1	-WB1	2
11 耐水ペーパー	#1000	10	-WP1	20
12 綿棒 ロング	-	10	-MB1	100
13 綿棒 ショート	-	10	-MB2	100
14 すきま掃除スクレイパー	-	1	-SS1	1
15 ホールライト	電池(単三)×2	1	-HL1	1
16 メンテシート	ゴムシート	2	-MS1	2
17 キットケース	-	1	-KC1	1



収録内容 ※Webでもご視聴いただけます

1. 打痕(キズ)・錆がもたらす悪影響
2. 打痕(キズ)・錆取り実践方法(ツールホルダ編)
3. 打痕(キズ)・錆取り実践方法(機械テーブル・治具編)
4. 道具の紹介

紹介動画

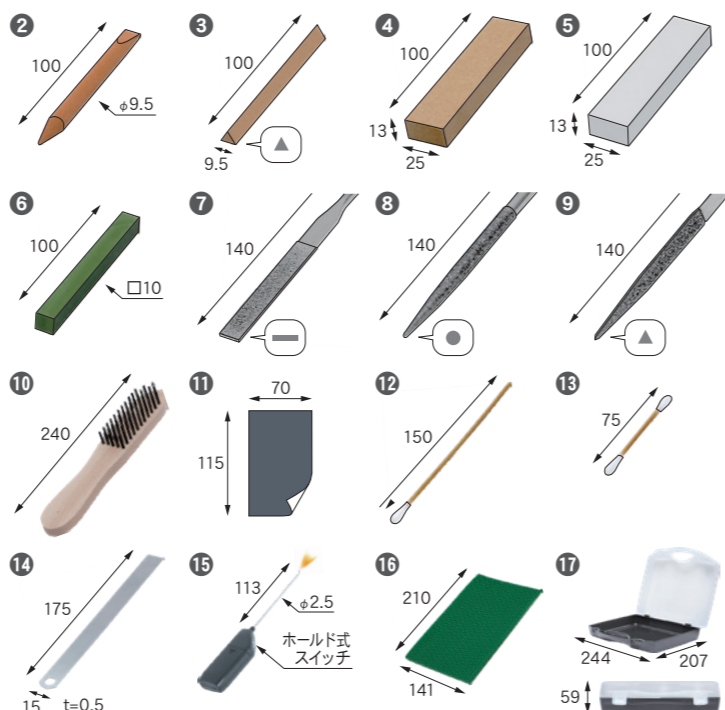

■備考  
●単体でも販売します。 ●メンテDVDのWEB視聴にはユーザー登録が必要です。

## 補充品セット

コード

MTN-RSS1

- セット内容
- 油砥石-両先細(2ヶ)
  - 油砥石-三角(2ヶ)
  - 耐水ペーパー(10枚)
  - 綿棒-ロング(10本)
  - 綿棒-ショート(10本)

## 防錆オイルセット

コード

MTN-ARS1

- セット内容
- 防錆オイル
  - 防錆オイル(詰替用)

■備考  
●単体でも販売します。

防錆オイル

コード

MTN-AR1

防錆オイル(詰替用)

コード

MTN-AR2



## ツールクリニック

☎P.168

ツールホルダの正しい使い方やメンテナンス方法を紹介します。詳しくはお問い合わせください!

- ツールホルダの性能を最大限発揮
- 初期性能を長期間維持
- 工具トラブル・加工不良を低減

主軸に1μmの切りくずが  
付着すると刃先は  
10μm振れます

主軸テーパ穴 クリーニングツール

## 機械主軸のテーパ穴をきれいに清掃し 高精度加工を実現!

### ▷ ワイパーは交換式

汚れたらワイパーの位相を変え、全周が汚れたら交換して常にきれいな状態で清掃できるので、汚れが再付着しません。従来の使い捨てクリーナに比べ格段に経済的です。



### ▷ 優れた汚れの吸着性

ワイパーには多孔質樹脂を採用。ミクロの気泡が油汚れや細かい切りくずを絡めとります。

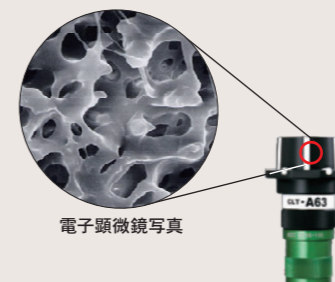

電子顕微鏡写真



第31回  
奨励賞  
中小企業優秀新技術・新製品賞  
りそな中小企業振興財団  
日刊工業新聞社

セットコード	対応型式	プラグコード	グリップコード
CLT-NT30-G2	BT30 / DIN30 / CAT.30	CLT-NT30	GR25-100
-NT40-G3	BT40 / DIN40 / CAT.40	-NT40	GR35-100
-NT50-G3	BT50 / DIN50 / CAT.50	-NT50	
-A40 -G2	HSK-A40 / T40	-A40	GR25-100
-A50 -G2	-A50 / T50	-A50	
-A63 -G3	-A63 / T63	-A63	GR35-100
-A100-G3	-A100 / T100	-A100	
-E25 -G4	-E25	-E25	GR18-80
-E32 -G4	-E32	-E32	-
-E40 -G2	-E40	-E40	GR25-100
-E50 -G4	-E50	-E50	-
-F63 -G2	-F63	-F63	GR25-100
-F80 -G3	-F80	-F80	GR35-100
CLT-SLK 6-G1	SLK 6	CLT-SLK 6	GR18-80
-SLK 8-G1	SLK 8	-SLK 8	
-SLK12-G2	SLK12	-SLK12	GR25-100
-C10 -G1	CTH10 / CTA10	-C10	GR18-80
-C20 -G2	CTH20 / CTA20	-C20	GR25-100
-C25 -G3	CTH25 / CTA25	-C25	GR35-100
-D 7 -G1	DTA 7 / DTB 7 / DTE 7	-D 7	GR18-80
-D12 -G4	DTA12 / DTB12 / DTE12	-D12	-

### ■プラグ

CLT-NT30 -NT40 -NT50	CLT-SLK 6 -SLK 8 -SLK12
CLT-A40 -A50 -A63 -A100	CLT-C10 -C20 -C25
CLT-E40 -F63 -F80	CLT-D 7

### ■グリップ

GR35-100	φ35 100
GR25-100	φ25 100
GR18-80	φ18 80

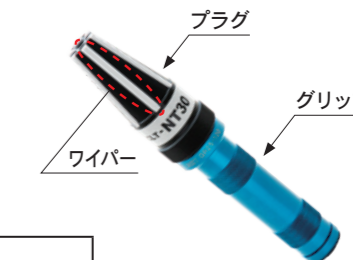

梱包ケースは、収納ケースとして機械ボディに取付けできます。