



# ツール セットアップ ステーション

通信販売 OK!!



## クリーンBOX

- ツールホルダ / コレット / ナット / 工具を  
しっかり洗浄し、高精度を維持
- ツール洗浄はもちろん刃物、治具なども丸洗いOK
- シンカー一体型でコンパクト
- 給排水管工事は不要で使いやすく便利
- 安全な水系洗浄装置

## 6S デスク

- 工場の5Sがみるみる進む
- 安全に行えるツールセッティング作業
- コンパクトで場所をとらず、簡単な組み立て式



株式会社 **MST** コーポレーション

0811J

# 6S デスク 6SD-01

## ホワイトボード&パンチボード

掲示板、連絡ボード、図面貼付と便利に使用できます。  
(移動も自由)

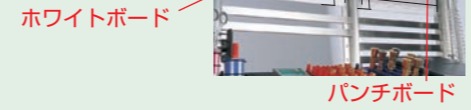

## スポットライト (オプション)

手元をもう少し明るくしたい時に棚に取付けOK!  
また、付属の汎用ブラケットを使用すればどこにでも取付けできます。

## 工具インサートスタンド5 (オプション)

よく使う工具を差し込んで収納したり、文具を入れたり使い自由自在。可動式。(5ヶ収納)

## 工具インサートスタンド16 (オプション)

よく使う工具を差し込んで収納したり、文具を入れたり使い自由自在。(16ヶ収納)

## 棚

角度が2段階に調整できます。奥行きも255mmと広く、ノートパソコンも使用可能。取付け位置は自由に設定ができます。



## フックベースパネル



お客様の自由なセッティングが可能  
背面側

## 取付けは自在、組替自由

さらにフックはどこにでも自由にセットできるので工具に合わせて色々設定できます。なんと!背面も使用可能。スペースの有効利用ができます。(工具は付属しません)

## ダストシューター (オプション)

ゴミの分別が可能です。(ゴミ箱は付属しません)



## 上部照明

## エアガン

## 棚下照明

## 照明スイッチ&コンセント

## 落ち止めストッパ

## 天板

## BOX 収納

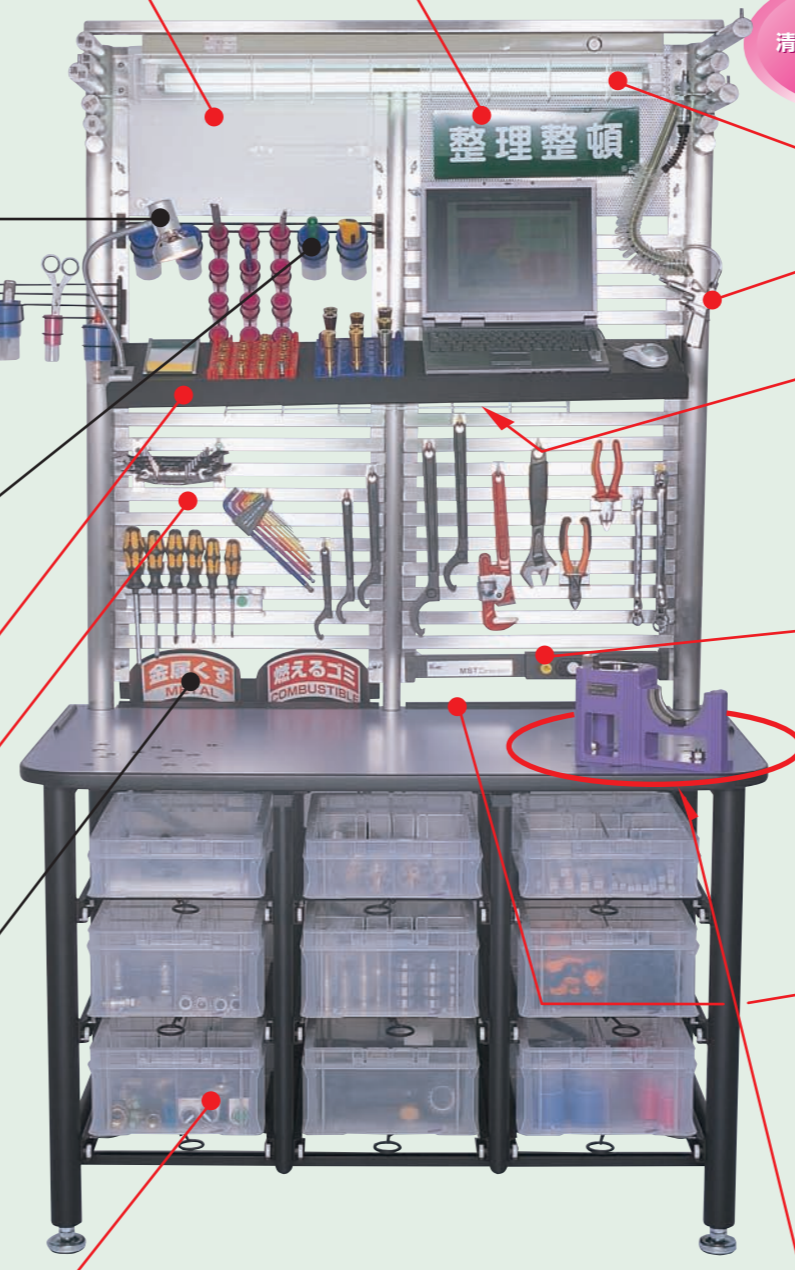

## オプション

### サイドテーブル 6SD-STB

6Sデスクの補助台です。(コンテナBOX[L×1ヶ、H×2ヶ]、コンテナBOX用フタ[3ヶ]付)(均等耐荷重 40kg)

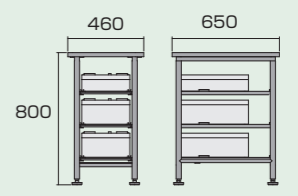

### ダストシューター 6SD-DST

ゴミを簡単に分別できます。(シール2種類付属) ※ゴミ箱は付属しません



### スポットライト 6SD-SPT

100V-40Wのスタンド照明です。



### 工具インサートスタンド5 6SD-IS5

使用頻度の高い工具等をフックに掛けずに保管できます。取り出しも簡単です。(5ヶ取付け可動タイプ)

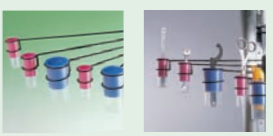

### 工具インサートスタンド16 6SD-IS16

使用頻度の高い工具等をフックに掛けずに保管できます。取り出しも簡単です。(16ヶ取付け固定タイプ)

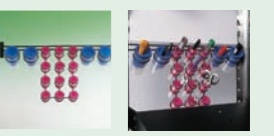

## 消耗品・補充品

### フックベースパネル 6SD-FBP

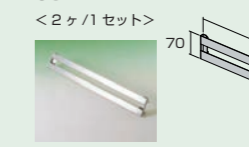

### エアガンセット 6SD-AIR



### コンテナBOX (L) 6SD-CNL



### コンテナBOX用フタ 6SD-CNFT



### フック

#### ショートフック 6SD-FS



### ロングフック 6SD-FL

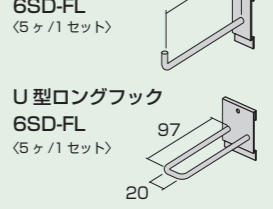

### コンテナBOX用仕切 (L) 6SD-CNSL



### U型ショートフック 6SD-FS



### U型ロングフック 6SD-FL

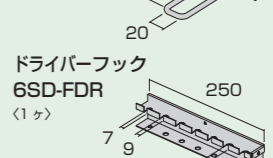

### コンテナBOX (H) 6SD-CNH

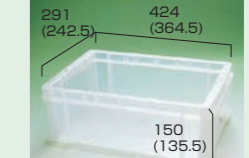

### スパナフック 6SD-FS



### ドライバーフック 6SD-FDR

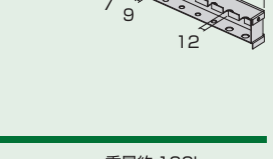

### コンテナBOX用仕切 (H) 6SD-CNSH

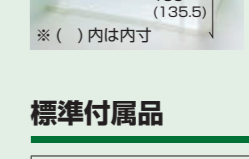

## 寸法図

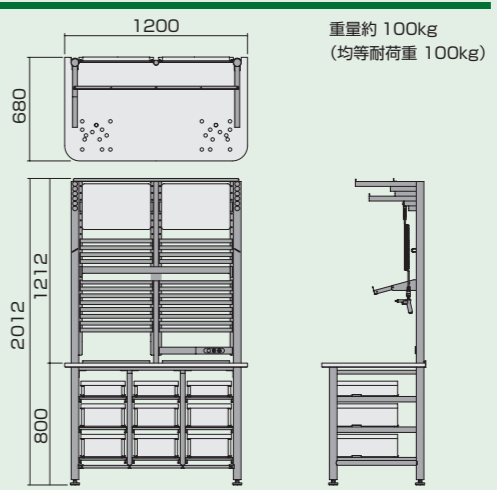

## 標準付属品

フックベースパネル (6SD-FBP)	12
専用フック (6SD-FS×3ヶ、6SD-FL×2ヶ、6SD-UFS×3ヶ、6SD-UFL×1ヶ、6SD-SP×1ヶ、6SD-FDR×1ヶ)	11
棚板	1
照明セット (上部照明、棚下照明) (注文時に50Hz又は60Hzを選択)	各1
電源セット (コンセント、照明スイッチ、電源コード)	一式
コンテナBOX (6SD-CNL×3ヶ、6SD-CNH×6ヶ)	9
エアガンセット (6SD-AIR)	一式
ホワイトボード、パンチボード、イレーザ、ホワイトボード用ペン、マグネットポケット	一式
マグネット(3ヶ)、メモ帳、表示シールセット	一式

## 通信販売のご注文方法

簡単にご購入いただける通信販売を行っております（下記参照）。また、通常通り機械工具店様よりご購入いただけます。

### 通信販売プロセス

～お電話、FAX、e-mailにて簡単にご注文いただけます～

**電話**  
0743-78-1184

**FAX**  
0743-78-3854

**e-mail**  
info@mst-corp.co.jp

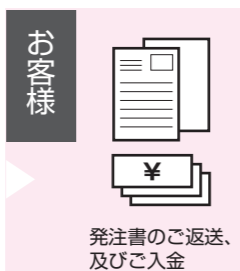
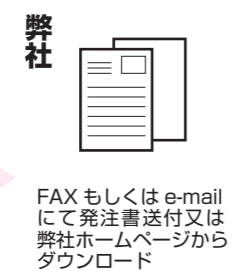
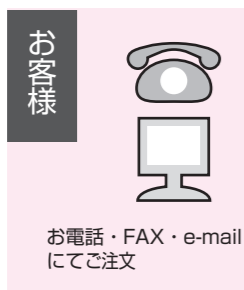

- 通信販売時のお支払い方法は銀行へのお振込み（現金一括）のみとさせていただきます。尚、お振込みの際の手数料はお客様のご負担をお願い致します。（約束手形・クレジットカード支払い・郵便振替・代引き・ローンなどの取扱いは致しておりません）
- 販売価格に付きましては弊社へお問い合わせいただくか、弊社ホームページをご覧ください。また、商品代金の他に消費税5%・送料が必要です。
- 6Sデスク、クリーンBOXの本体及び消耗品・補充品の送料はお客様のご負担となります。送料は地域により異なりますので弊社までお問合せ頂くかホームページをご覧ください。尚、組立・据付等の立会いはございません。付属の組立説明書、取扱説明書をご覧ください。お客様ご自身でお願い致します。
- 返品は商品到着後10日以内で、且つ「未開封」の場合に限らせていただきます。その場合の商品返送料はお客様のご負担となります。
- 製品の仕様は予告なく変更する場合があります。あらかじめご了承ください。

株式会社 **MST** コーポレーション

〒630-0142  
住 所 奈良県生駒市北田原町1738  
TEL 0743-78-1184  
FAX 0743-78-3854  
e-mail info@mst-corp.co.jp

<http://www.mst-corp.co.jp>

08110305019TC、943-1110k  
04120210022MS、n93.5  
04100105041MS、n93.5

# クリーンBOX CBX-01

## 上部カバー

洗浄ユニットの上部カバーは片手でロック/解除が出来ます。

## 洗浄シャワーの自動停止機能

洗浄中にフタを開けると自動運転を停止します！洗浄途中で上部カバーを開けても安全です。



## 洗浄ユニット

18個のノズルが付いたユニット内部で汚れを隅々まで落とします。

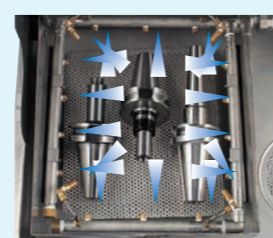

## タイマー

タイマー運転モードにするとう一定時間後に自動ストップ。（時間は12分まで任意に設定可能）



## タンク

タンクは約65ℓ。ヒーター（3Kw）を標準装備。温水での洗浄は洗浄力アップに加え、冬でも快適に作業できます。



軽い汚れは  
機械洗い

頑固な汚れは  
手洗い

## コンパクトな一体型シンク



## 自動洗浄スペース

18ヶのノズルからいきおいよく出る洗浄シャワー



## 手洗いスペース

ハンドノズルで頑固な汚れを落とします

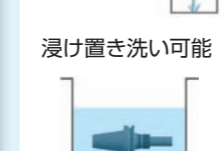

オーバーフロー対応でシンクに洗浄液をためる時安心

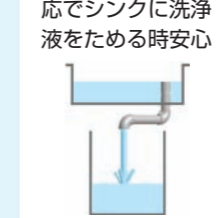

## シンク外周カバー

洗浄液の飛散を防止します。

## ハンドノズル

固定・取り外しが自由自在で使いやすい



## フィルタ

メインフィルタ、サブフィルタとも簡単に交換できます。



⚠ 洗浄液は必ず水系洗浄剤をご使用ください。

## オプション

### 水切りサイドBOX CBX-SBX

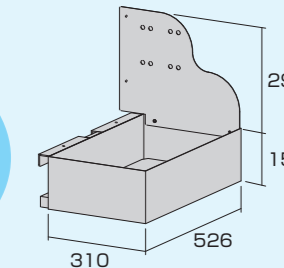

洗浄後の水切り、エアブロー、防錆等に使用します。（均等耐荷重 40kg）クリーンBOXの左右どちらでも取付可能です。

## 消耗品・補充品

### ウォッシュバスケット CBX-WBSK

コレットや小物を入れて洗浄します。



### ウォッシュテーブル CBX-WTBL

手洗い時の補助台。シンクの中に入れて使用します。



### メインフィルタ CBX-MFIL (5ヶ/1セット)



### サブフィルタ CBX-SFIL (3ヶ/1セット)

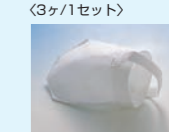

### ハンドノズル CBX-HNZ



### 排水口 ゴム栓 CBX-GSTP



### 排水口トラップ CBX-TRP



### 洗浄液 CBX-EKI



## 寸法図

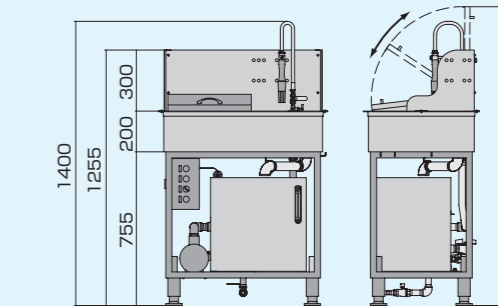
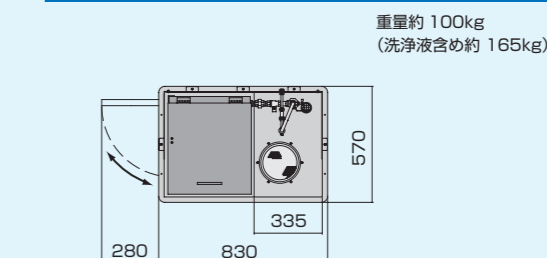

## 仕様

材 質	SU304(シンク、タンク、洗浄ユニット) SS400(ベースフレーム)
タンク	約65ℓ(温度計付レベルゲージ付属)
ポンプ	0.35~0.59kw(50/60Hz)(グランドフォス製)
ヒーター	3kw(温度調節機能付)
重 量	約100kg(洗浄液を含め約165kg)
電 源	3相200V(定格15A)

## 標準付属品

シンク外周カバー	一式
ハンドノズル	(CBX-HNZ) 1
メインフィルタ	(CBX-MFIL) 2
サブフィルタ	(CBX-SFIL) 2
排水口トラップ	(CBX-TRP) 1
排水口ゴム栓	(CBX-GSTP) 1
ウォッシュバスケット	(CBX-WBSK) 1
ウォッシュテーブル	(CBX-WTBL) 1
フック	2
竹製ブラシ	1
一次側電源コード (コンセント付)	15m