



ツール セットアップ。 ステーション

ホルダ洗浄機

クリーンBOX



ツールホルダ・コレット・
ナット・工具をしっかり洗浄し
高精度を長く維持

ツール作業台

6S デスク



ツールセッティング作業が
安全・快適
工場の5Sがみるみる進む



ツール締付台
ツールセットアップスタンド



ホルダ収納BOX

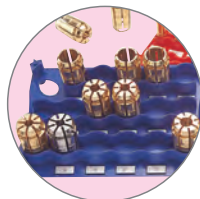

コレットスタンド
パレット



工具カバー
ツールキャップ



焼ばめホルダ 対応
クリーニングツール

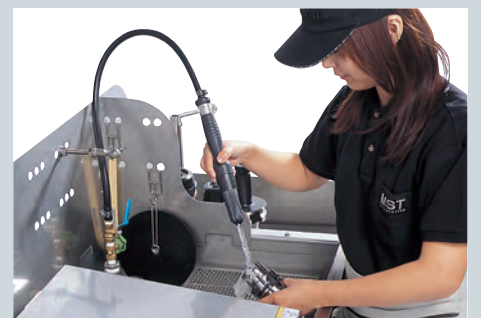

株式会社 **MST** コーポレーション

1211J

ツール作業台 6S デスク

ツールセッティング作業が安全・快適!
工場の5Sが簡単に行え、
作業環境が改善!

6SD



コンパクトで場所をとらず、簡単な組立式。
通信販売もしています。

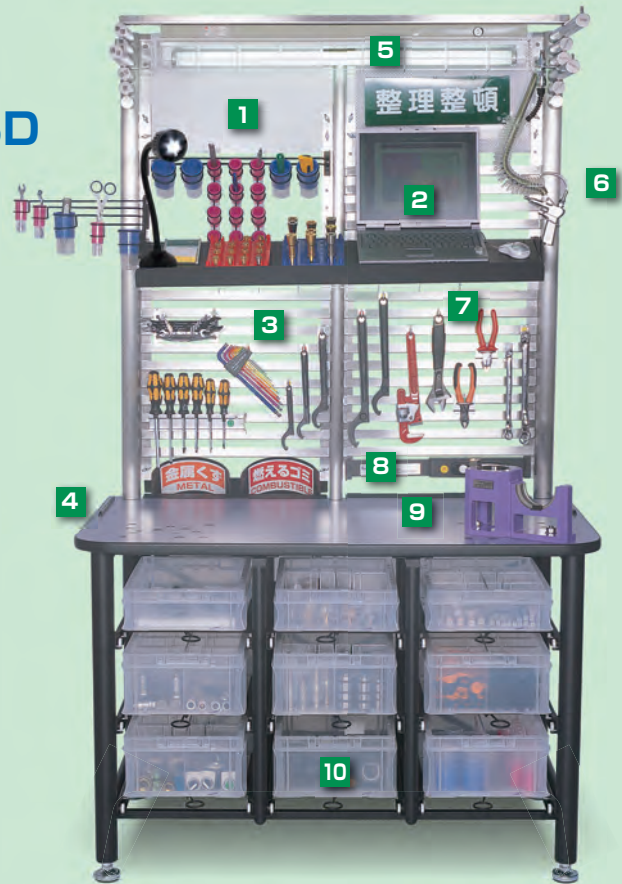

<p>1</p> <p>ホワイトボード 430 300 パンチボード 300 430</p>	<p>ホワイトボード & パンチボード 掲示板、連絡ボード、図面の貼付と便利に使用できます。(移動自由)</p>	<p>2</p> <p>棚 角度が2段階に調整でき、取付け位置は自由に設定できます。</p>		
<p>3</p>	<p>フックベースパネル 取付け自在、組替え自由、背面も使用可能です。</p>	<p>4</p> <p>落止めストッパ 工具の落下を防ぎます。</p>	<p>5</p> <p>上部照明</p>	
<p>6</p> <p>エアガン 取付けは左右を選択できます。</p>	<p>7</p> <p>棚下照明 安全な照明ガード付</p>	<p>8</p> <p>MAX:1500W</p>	<p>照明スイッチ & コンセント 電動工具・ノートパソコン等がデスク上で使用可能。 照明(32w・20w)と合わせ、最大1500W対応。</p>	
<p>9</p>	<p>天板 天板の穴を利用し、別売のツールセットアップスタンド(→P.6)をセットできます。付属のフタを外すだけで、取付け穴をあける必要がなく、移動も自由です。</p>	<p>10</p> <p>入替自在</p>	<p>BOX収納 中身が見えて管理が簡単!</p>	

コード
6SD-01

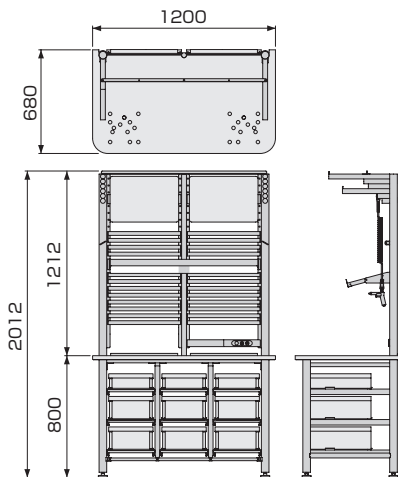

均等耐荷重
100Kg

■標準付属品

名称	コード	数量
フックベースパネル	6SD-FBP	12ヶ
ショートフック	-FS	3ヶ
ロングフック	-FL	2ヶ
U型ショートフック	-UFS	3ヶ
U型ロングフック	-UFL	1ヶ
スパナフック	-FSP	1ヶ
ドライバーフック	-FDR	1ヶ
コンテナBOX	CN-103	3ヶ
	-150	6ヶ
エアガンセット	6SD-AIR	1セット

オプション

サイドテーブル

コード	均等耐荷重:40kg
6SD-STB	

- 標準付属品
- コンテナBOX (CN-103)(1ヶ)
 - コンテナBOX (CN-150)(2ヶ)
 - コンテナBOX用フタ (3ヶ)



ダストシューター

コード
6SD-DST

ゴミを簡単に分別できます。
シールが2種類付属します。
(燃えるゴミ・金属くず)
※ゴミ箱は付属しません。



エアガンセット

コード
6SD-AIR



スポットライト

コード
6SD-SPT

※100V-40W



工具インサートスタンド

コード	取付け数
6SD-IS16	16
-IS 5	5

使用頻度の高い工具等を保管します。
5ヶ取付け可動タイプと16ヶ取付け固定タイプがあります。



6SD-IS5



6SD-IS16

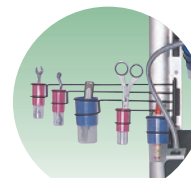

使用例

消耗品・補充品

コンテナBOX

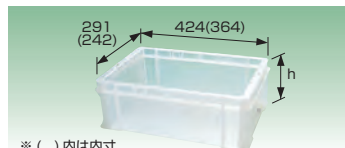

※()内は内寸

コード	h	容量	数量
CN-103-3	103 (88)	8ℓ	3ヶ
-150-3	150 (135)	12ℓ	

コンテナBOX用フタ



※ロック付

コード	数量
CN-FT-3	3ヶ

コンテナBOX用仕切り

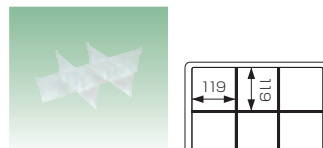

コード	適用BOX	数量
CN-S 84-3	CN-103	9枚(6区分)
-S135-3	-150	(コンテナBOX3ヶ分)

フックベースパネル

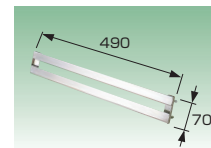

コード	数量
6SD-FBP	2ヶ

ショートフック

コード	数量
6SD-FS	5ヶ



U型ロングフック

コード	数量
6SD-UFL	5ヶ

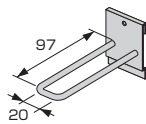

ロングフック

コード	数量
6SD-FL	5ヶ

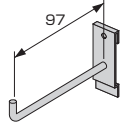

スパナフック

コード	数量
6SD-FSP	1ヶ

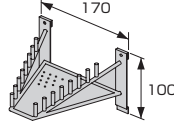

U型ショートフック

コード	数量
6SD-UFS	5ヶ

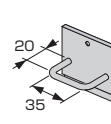

ドライバーフック

コード	数量
6SD-FDR	1ヶ

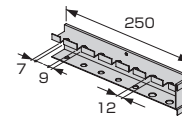







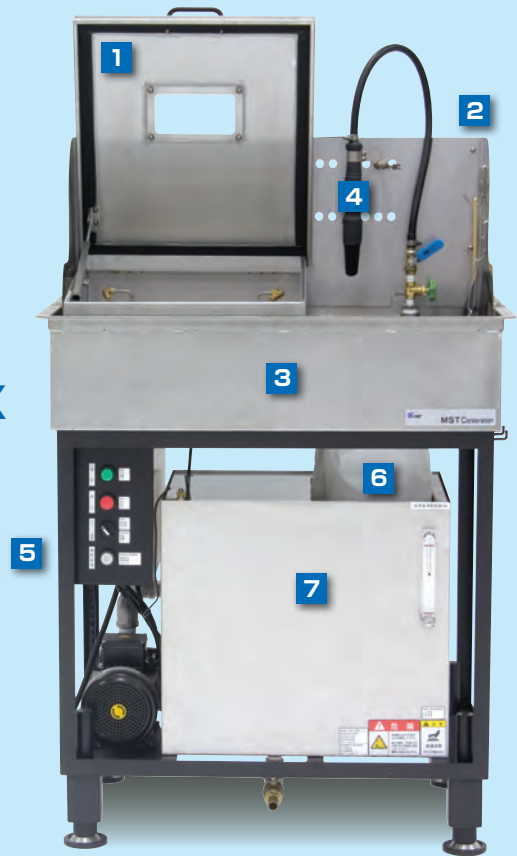

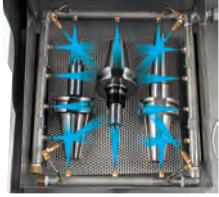
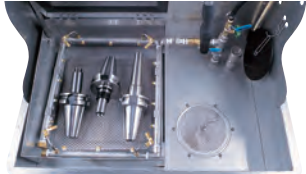

ツールホルダ・コレット・ナット・工具を しっかり洗浄し、高精度を長く維持

- ▷ ツール洗浄はもちろん、工具なども丸洗いできる。
- ▷ 安全な水系洗浄装置。
- ▷ シンカー体型でコンパクト。
- ▷ 給排水管工事は不要でどこにでも設置可能。
- ▷ 冬でも快適な洗浄水ヒーター付き。
- ▷ 通信販売もしています。

CBX



<p>1</p> <p>上部カバー 洗浄ユニットの 上部カバーは 片手で開閉 できます。 自動停止機能 付で、洗浄中に フタを開けても 安心です。</p> 	<p>3</p> <p>シンク</p> <p>コンパクトな一体型シンク</p>  <p>自動洗浄スペース 18ヶのノズルから勢い よく出る洗浄シャワー</p>  <p>手洗いスペース ハンドノズルで頑固な 汚れを落とします。 浸置洗いも可能です。</p>
<p>2</p> <p>シンク外周カバー 洗浄液の飛散を防止します。</p>	<p>4</p> <p>ハンドノズル 機械洗いでは落ち にくい頑固な汚れ は40℃の温水で 手洗いができます。</p>  <p>固定</p>  <p>取りはずし</p> 
<p>6</p> <p>フィルタ 汚れても 簡単に交換 できます。</p>  <p>メインフィルタ</p>  <p>サブフィルタ</p>	<p>5</p> <p>タイマー 時間は12分まで 任意に設定可能</p>    <p>7</p> <p>タンク タンク容量は約65ℓ。 ヒーター(3Kw)が標準装備。 40℃の温水で洗浄力アップ に加え、冬でも快適にお使い いただけます。</p> <p>あったか〜い</p>  <p>タンク清掃時には 手前に引き出せます。</p>  <p>ヒーター内蔵</p>

コード
CBX-01

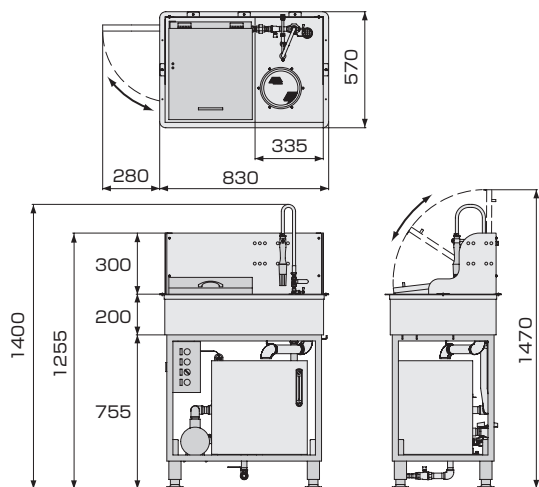

■仕様

材質	SU304 (シンク、タンク、洗浄ユニット) SS400 (ベースフレーム)
タンク	約65ℓ (温度計付レベルゲージ付属)
ポンプ	0.3~0.51kw (50/60Hz) (グルンドフォス製)
ヒーター	3kw (温度調節機能付)
重量	約100kg (洗浄液を含め約165kg)
電源	3相200V (定格15A)

■標準付属品

名称	コード	数量
ハンドノズル	CBX-HNZ	1ヶ
メインフィルタ	-MFIL	2ヶ
サブフィルタ	-SFIL	2ヶ
排水口トラップ	-TRP	1ヶ
排水口ゴム栓	-GSTP	1ヶ
ウォッシュバスケット	-WBSK	1ヶ
ウォッシュテーブル	-WTBL	1ヶ
シンク外周カバー		1セット
フック		2ヶ
竹製ブラシ		1ヶ
一次側電源コード (コンセント付)		15m

オプション

水切りサイドBOX

コード
CBX-SBX

洗浄後の水切り、エアブロー、防錆等に使用します。
本体の左右どちらにも取付け可能です。

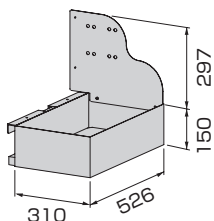

■標準付属品 ●3連フック



使用例

洗浄液

コード
CBX-EKI

洗浄液は必ず水系洗浄剤をご使用ください。

- 容量18ℓ
- 商品名「クリーンスーパー285」弱アルカリ系洗浄剤



消耗品・補充品

ウォッシュバスケット

コード
CBX-WBSK

コレットや小物が洗浄できます。

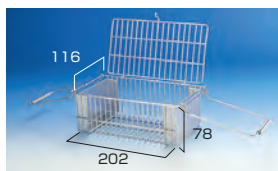

ハンドノズル

コード
CBX-HNZ



メインフィルタ

コード **数量**
CBX-MFIL 5ヶ



サブフィルタ

コード **数量**
CBX-SFIL 3ヶ



ウォッシュテーブル

コード
CBX-WTBL

手洗い時の補助台としてシンクの中に入れて使用します。

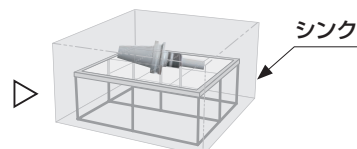
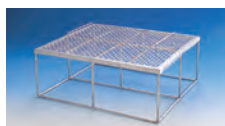

排水口トラップ

コード
CBX-TRP



排水口ゴム栓

コード
CBX-GSTP



ツール締付台 ツールセットアップスタンド

ツールセッティング・プルスタッドの締付けが
簡単・スピーディー
段取り時間を短縮できる!

プチボール
Petit Ball 40
BT40



マイキューブ
MyCube 50
BT50



マイキューブ
MyCube 100
HSK-A100

バイス取付型

HFシリーズ

BT30/BT40/BT50
HSK-A40/A50/A63/A100
E32/E40/E50/F63



縦横自在

縦横自在

ツールを縦にも横にもセットできるツイン・ディレクションタイプ。使いやすい方向でご使用になれます。



ナット締付け



データワンコレット締付け(DTB)



プルスタッド締付け



スリムラインコレット締付け

高汎用性

豊富なアダプタを用意。
BT40用のプチボール、BT50用のマイキューブを
ベースに、あらゆるシャンクに対応できます。

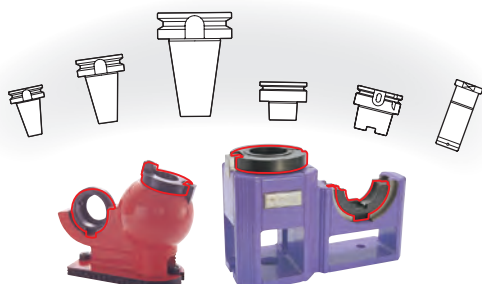

精度保護

ツールのテーパ部は高精度維持の要。
傷防止のため、テーパの接触部に特殊樹脂を
使用しています。

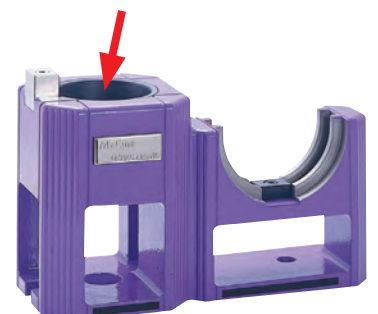

プチボール 40

コード	ホルダ型式	
プチボール 40	BT40	6.1

- オプション ●アダプタ (AP40)
- 標準付属品 ●ネームプレート
- 注意事項 ●取付けボルトは付属していません。
取付は M8 ボルト 2 枚をご使用ください。

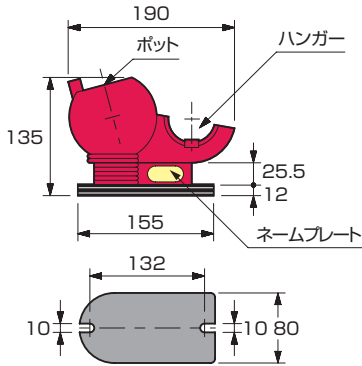

ネームプレート

特別仕上のネームプレートが付属し、貴社名を刻印いたします。
ローマ字(大文字)、数字、およびー(ハイフン)を12文字まで刻印できます。



アダプタ



ポット用アダプタ

コード	ホルダ型式
AP40-T30V	BT30

ハンガー用アダプタ

コード	ホルダ型式
AP40-T30H	BT30
-S25H	ST25T-DTB7
-S32H	ST32T-DTB7, 12

マイキューブ 50/100

コード	ホルダ型式	
マイキューブ 50	BT50	9.7
マイキューブ 100	HSK-A100	9.6

- オプション ●アダプタ (マイキューブ 50)
- 標準付属品 ●ネームプレート
- 注意事項 ●取付けボルトは付属していません。
取付は M12 ボルト 2 枚をご使用ください。

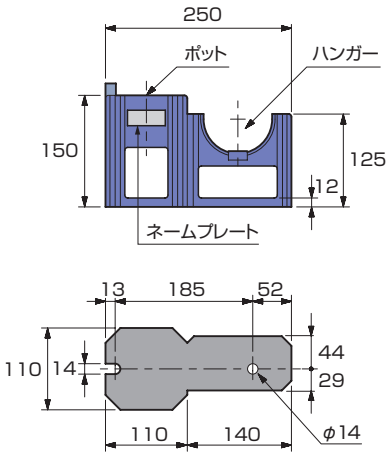

ネームプレート

特別仕上のネームプレートが付属し、貴社名を刻印致します。
ローマ字(大文字)、数字およびー(ハイフン)を12文字まで刻印いたします。



アダプタ



ポット用アダプタ

コード	ホルダ型式
AP50-T30V	BT30
-T40V	BT40
-A63V	HSK-A63
-F63V	HSK-F63

ハンガー用アダプタ

コード	ホルダ型式
AP50-T30H	BT30
-T40H	BT40
-A63H	HSK-A63
-F63H	HSK-F63
-S25H	ST25T-DTB7
-S32H	ST32T-DTB7, 12

HF シリーズ

コード	Fig.	ホルダ型式	H	W	t	
HF-BT30	1	BT30	100	80	30	1.6
-BT40		BT40	112	90	37	2.3
-BT50	2	BT50	-	-	-	2.2
-A40	1	HSK-A40	100	80	30	1.7
-A50		-A50	104	90	37	2.2
-A63		-A63	109	-	-	2.3
-A100	2	-A100	-	-	-	2.1
-E32	3	-E32	98	64	24	1.0
-E40		-E40	100	70	-	1.1
-E50		-E50	106	80	26	1.3
-F63		-F63	120	98	-	1.6

Fig. 1

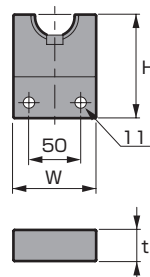

Fig. 2

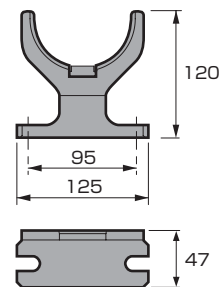
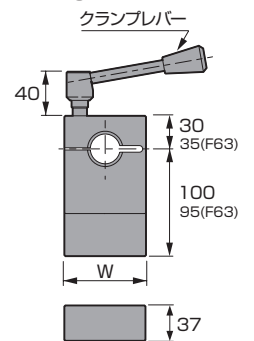

Fig. 3



ホルダ収納BOX

ツールホルダをスッキリ収納
防錆対策も充分

ネームプレートで整理整頓



ネームプレート

透明ケースで
中が見える!!



HBX

アレンジ自由・組み替え自在

ベースプレートは多孔式です。
ピンを自由に交換・組替えることにより、
様々な仕様に対応できます。

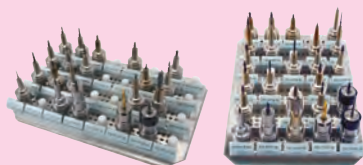

横向き仕様

縦向き仕様

3種類のコンテナBOXでホルダの長さ違いに対応

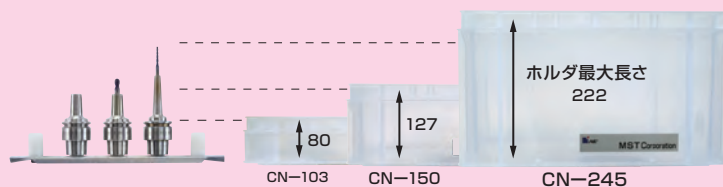

ホルダ収納BOX 標準セット

コード	最大収納本数	コンテナBOX	ピン	付属のピン数	ホルダ型式
HBX-A40	24	CN-150	HBX-PNE40	18ヶ	HSK-A40
-A50	15	-245	-PNE50	15ヶ	-A50
-E25	40	-150	-PNE25	32ヶ	-E25
-E32			-PNE32		-E32
-E40	24	-245	-PNE40	18ヶ	-E40
-E50	15		-PNE50	15ヶ	-E50
-F63	10		-F63	-F63	
-15T	40	-150	-PN15T	16ヶ	15T(プラザー工業)
-20T			-PN20T		20T(スギノマシン)

- セット内容 ●ベースプレート ●コンテナBOX ●ピン
- オプション ●レール ●ネームプレート
- コンテナBOX用フタ ●アイナット
- 備考 ●組立式です。レンチ(5mm)が必要です。

ベースプレート

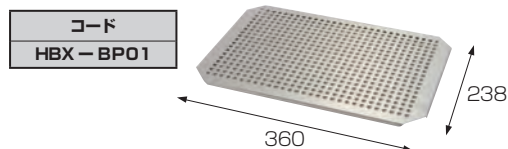

コンテナBOX

コード	H		ホルダ型式
	外寸	内寸	
CN-103	103	88	-
-150	150	135	E25, 32, 40/15T/20T
-245	245	230	A50, E50, F63

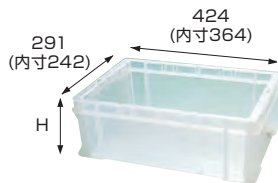

ピン

コード	数量	サイズ
HBX-PNE25	10ヶ	φ 13.5 × H20
-PNE32	5ヶ	φ 16.5 × H25
-PNE40		φ 20.5 × H29
-PNE50		φ 25.5 × H36
-PN15T		φ 26.5 × H54
-PN20T		φ 30.5 × H62

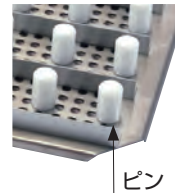

- 標準付属品 ●取付けボルト(M6)

オプション

アイナット

コード	数量
HBX-ENM6	2ヶ

- 標準付属品 ●取付け用ボルト(M6)



レール(ネームプレート用)

コード	数量	L	備考
HBX-R210	6ヶ	210	縦置き仕様
-R330	4ヶ	330	横置き仕様

- 標準付属品 ●取付けボルト(M5)
- ネームプレート取付時に必要です。

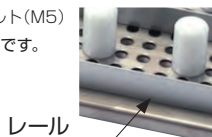

ネームプレート

コード	数量
HBX-NP01	40ヶ

レールに簡単に取付きます。

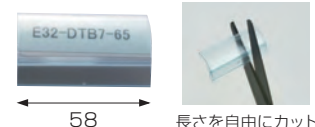

コンテナBOX用フタ

コード
CN-FT



ツール締付台 **パレット**

コレットをハイセンスに収納・保護

- ▷ 工業デザイナーによる斬新なデザイン!
- ▷ コレットをキズから守り、精度を維持します。
- ▷ 表示シールを貼りつけてサイズ管理が可能です。
- ▷ 各種引出し・棚に対応できる標準的な外形寸法!
- ▷ メーカーを問わず使用可能です。

スリムライン 2ピースタイプ用の
コレットスタンドも
用意しています。

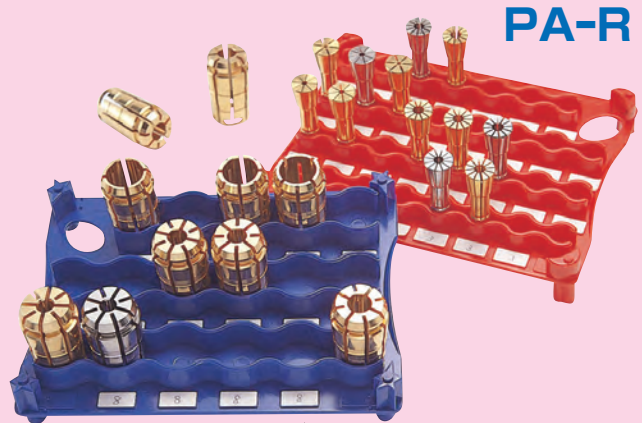

PA-B

サイズ表示で整理整頓



PA-R

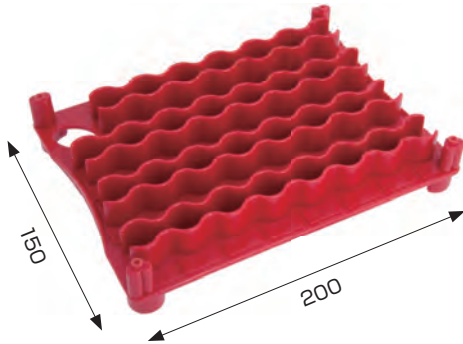

PA-B

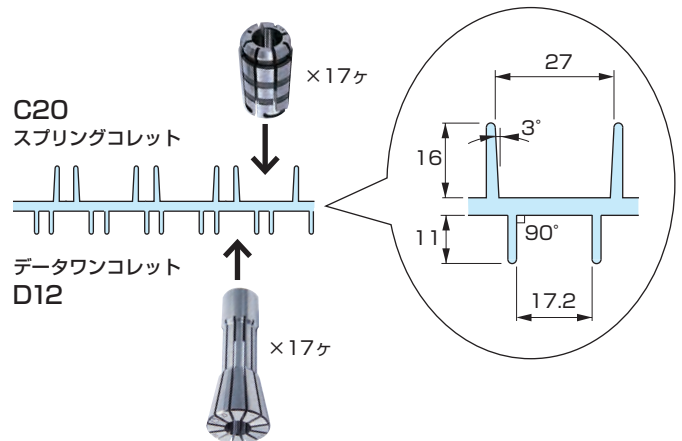
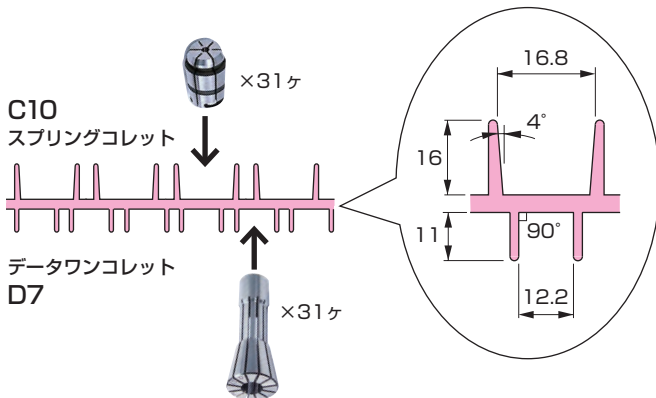
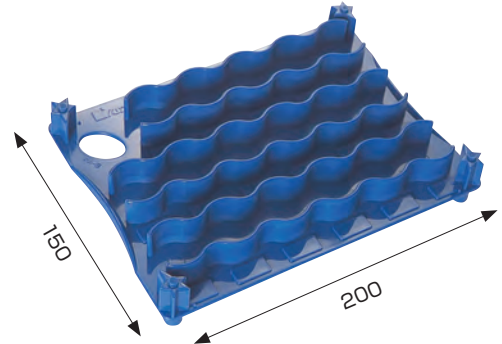

コード	数量	価格
PA-R-1	1ヶ	¥ 1,800
- 5	5ヶ	¥ 6,000
- 10	10ヶ	¥ 9,000

コード	数量	価格
PA-B-1	1ヶ	¥ 1,800
- 5	5ヶ	¥ 6,000
- 10	10ヶ	¥ 9,000

中身が見える工具カバー 工具を安全・簡単に管理できる

- ▷ 管理が簡単。
- ▷ 保管時の工具同士の接触による欠け・破損を防ぐ。
- ▷ 形状・メーカーを問わず装着可能。
- ▷ 安全。作業時のケガを防止。
- ▷ 逆さに持っても落ちない。



TCC型

キャップを変形させて装着
シンプルでリーズナブル
小径ホルダ・工具に対応



TCB型

ワイドレンチに対応



TCA型

ツールホルダ先端に装着
工具を確実に保護

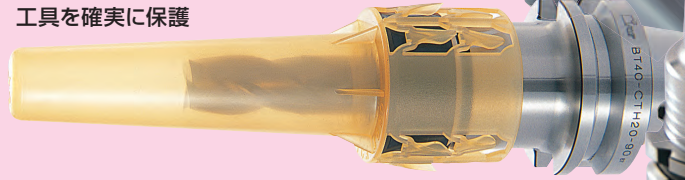

TCA型

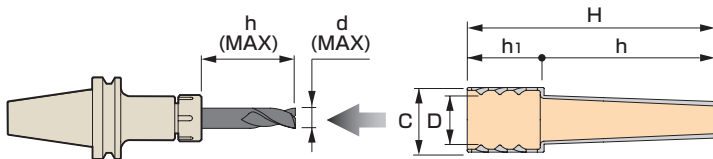

カラーでサイズを識別



TCA2022 TCA2830 TCA3436 TCA4043 TCA4650

コード(本体)	ϕD	ϕC	ϕd	H	h	h ₁	h ₂
TCA2022	20~22	29	8	100	70	30	70
TCA2830	28~30	34	14	130	90	40	90
TCA3436	34~36	41		135		45	
TCA4043	40~43	47	20	152	105	47	105
TCA4650	46~50	54		167	120		120

価格

数量	金額	備考
10ヶ	¥ 3,000	本体コードの末尾に数量をつけてください。 コード例 TCA2022-10
50ヶ	¥ 10,000	
100ヶ	¥ 15,000	
300ヶ	¥ 40,000	
500ヶ	¥ 60,000	

ストック用キャップサーバ

キャップサーバ

コード	型式	収納数	金額
CAP2022	TCA2022	31ヶ	¥6,000
CAP2830	TCA2830	20ヶ	
CAP3436	TCA3436	22ヶ	
CAP4043	TCA4043		
CAP4650	TCA4650		

専用ブラケット

コード	金額	備考
SRV-01	¥10,000	キャップサーバが5本取付けられます。壁面はボルトで取付けます。

取出しはワンタッチ

ツールキャップTCA型専用のストック用サーバ。
残量が確認できる透明アクリル製です。

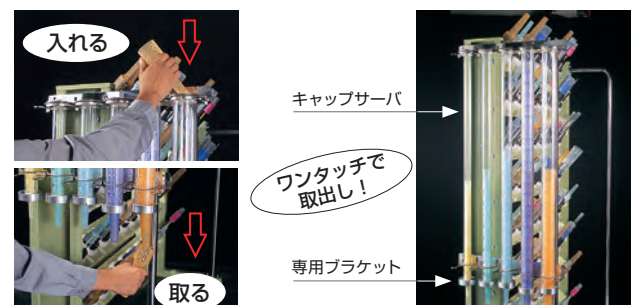

TCB型

PAT.

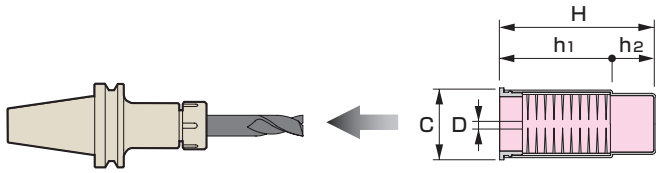

TCB0820

TCB2042

コード (本体)	φ D	φ C	H	h1	h2
TCB0820	8 ~ 20	33	82	52	30
TCB2042	20 ~ 42	54	102	62	40

■ 注意事項 • 使用中にブラシの毛先が変形することがあります。その際にはブラシを外し、60℃～80℃のお湯に入れていただくと元の状態に戻ります。

価格

数量	金額	備考
10ヶ	¥ 4,000	本体コードの末尾に数量をつけてください。 コード例 TCB0820 - 10
50ヶ	¥ 13,000	
100ヶ	¥ 20,000	
300ヶ	¥ 53,000	
500ヶ	¥ 80,000	

TCC型

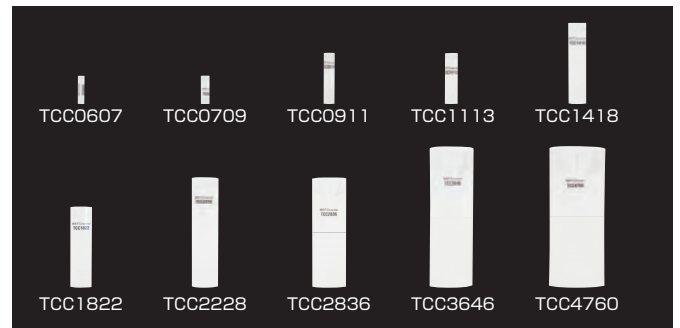
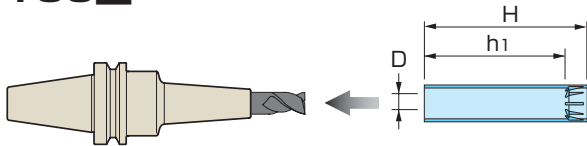

価格

コード (本体)	φ D	h1	H
TCC0607	5.4 ~ 6.7	35	40
TCC0709	6.8 ~ 8.9		
TCC0911	8.9 ~ 10.9	65	70
TCC1113	10.9 ~ 13.4	100	110
TCC1418	13.8 ~ 17.8		
TCC1822	17.8 ~ 22.4	135	150
TCC2228	22.3 ~ 28.0		
TCC2836	28.0 ~ 36.0	130	190
TCC3646	36.2 ~ 47.0	165	
TCC4760	46.0 ~ 60.0	160	

■ 備考 • 全長 (H) は必要な長さにカットして使用できます。

コード	数量	金額
TCC0607 - 50	50ヶ	¥ 1,600
- 100	100ヶ	¥ 2,400
- 500	500ヶ	¥ 9,500
TCC0709 - 50	50ヶ	¥ 2,100
- 100	100ヶ	¥ 3,200
- 500	500ヶ	¥ 12,500
TCC0911 - 50	50ヶ	¥ 2,650
- 100	100ヶ	¥ 4,000
- 500	500ヶ	¥ 16,000
TCC1113 - 50	50ヶ	¥ 3,150
- 100	100ヶ	¥ 4,800
- 500	500ヶ	¥ 19,000
TCC1418 - 25	25ヶ	¥ 2,400
- 50	50ヶ	¥ 3,200
- 250	250ヶ	¥ 10,750
TCC1822 - 25	25ヶ	¥ 3,000
- 50	50ヶ	¥ 4,000
- 250	250ヶ	¥ 13,500
TCC2228 - 25	25ヶ	¥ 3,750
- 50	50ヶ	¥ 5,000
- 250	250ヶ	¥ 19,000
TCC2836 - 10	10ヶ	¥ 2,000
- 20	20ヶ	¥ 2,700
- 50	50ヶ	¥ 5,100
- 200	200ヶ	¥ 18,000
TCC3646 - 10	10ヶ	¥ 2,600
- 20	20ヶ	¥ 3,400
- 50	50ヶ	¥ 6,500
- 200	200ヶ	¥ 22,800
TCC4760 - 10	10ヶ	¥ 3,300
- 20	20ヶ	¥ 4,400
- 50	50ヶ	¥ 8,400
- 200	200ヶ	¥ 29,600

バラエティーセット

コード	数量	価格
TCC - F	TCC0607~4760 各2ヶ 合計 20ヶ	¥2,700

焼ばめホルダ対応 **メンテナンスツール**

焼ばめ前のメンテナンスで、
スリムラインの初期精度を維持

油
ゴミ
サビ
酸化皮膜

割れが発生

錆 → 割れ

把持力が低下

工具取付孔が変化

振れが大きくなる

入らない

抜けない

ゴミ・油・サビ・酸化皮膜が付着した状態で焼ばめ作業を繰り返行くと・・・

クリーニングツール

ブラシタイプ

焼ばめ前のほこりやゴミの除去に！

φ3孔用 φ4孔用 φ6孔用

コード
AQC-BR-SET

φ3、φ4、φ6孔用各1ヶ入

ゴム砥石タイプ

酸化皮膜や軽いサビ・汚れの除去に！
工具が入りにくくなったときに！

グリップ

ゴム砥石

コード
CLT-GTA-01

グリップ1ヶ + ゴム砥石各1ヶ入

- φ 3孔用
- φ 4孔用
- φ 6孔用
- φ 8孔用
- φ 10孔用